

快速配置手册

BMR400 工业级无线路由



厦门佰马科技有限公司

www.baimatech.com

序言

尊敬的客户，感谢您选择佰马公司产品。

产品使用前请通读本快速安装指南，您将从中了解正确的操作规范。

本指南着重介绍如何安装 BMR400 工业级无线路由器以及如何登录 Web 界面配置设备。
安装完成后，请参阅 BMR400 工业级无线路由器使用说明书，
了解有关如何在设备上执行配置的说明。

相关文件

本入门指南仅介绍 BMR400 工业级无线路由器的安装。

有关更多功能和高级设置，请参考下面列出相关文档。

文件	描述
规格书	BMR400 工业级无线路由器的功能、规格参数、产品尺寸进行描述
说明书	BMR400 工业级无线路由器在 WEB 界面上的所有设置

相关文档请登录佰马官网获得：<https://www.baimatech.com/>

联系方式

佰马官网：<https://www.baimatech.com>

佰马商城：<http://shop.baimatech.com/>

服务热线：0592-2061730

公司邮箱：market@baimatech.com

1. 包装清单

在开始安装 BMR400 工业级无线路由器之前，请检查包装内容以确认您已收到以下部件

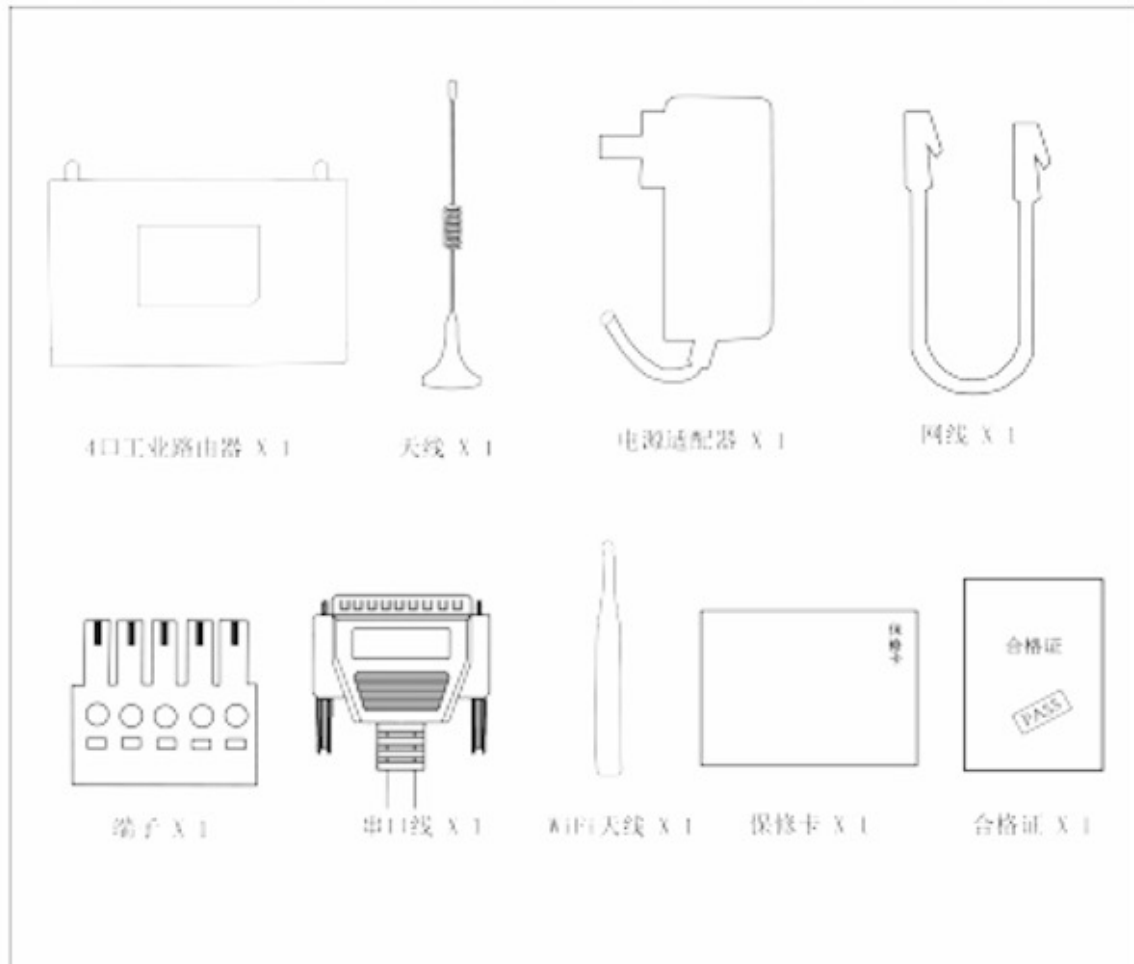

! 如果上述任何项目有损坏，请联系佰马科技的销售代表。

2. BMR400 无线路由器硬件介绍

2.1 接口介绍

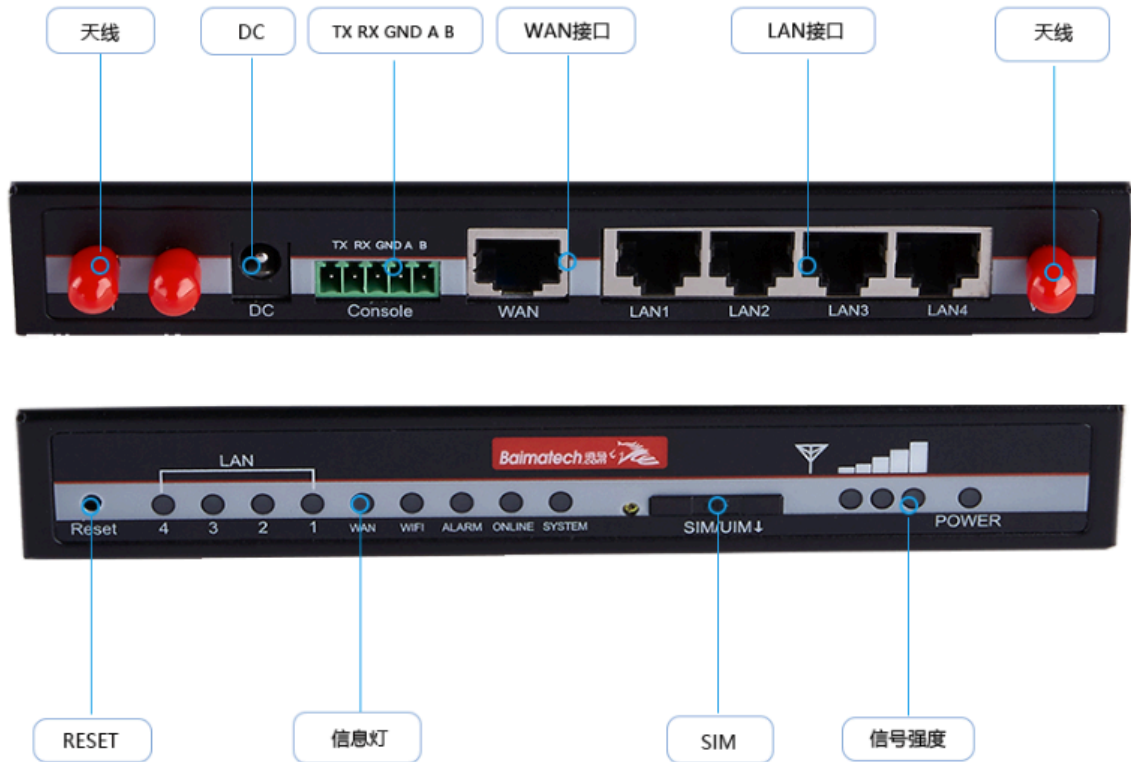

2.2 结构尺寸 (mm)

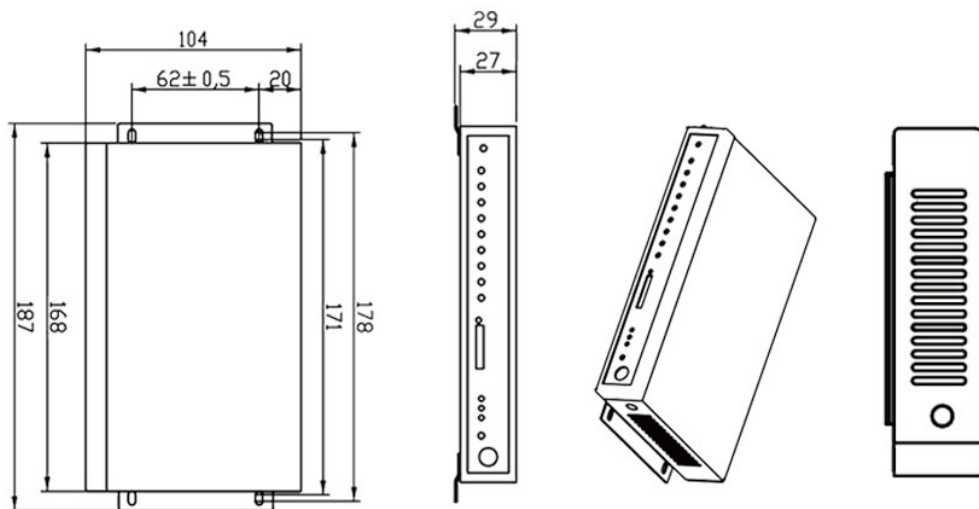

2.3 插脚引线

2.3.1 RJ45

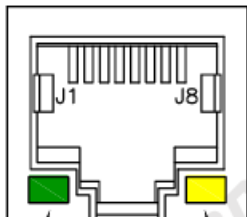

RJ45	EIA/TIA 568B	定义	说明	EIA/TIA 568B
1	橙白	TX+	发送正	TX+
2	橙	TX-	发送负	TX-
3	绿白	RX+	接收正	RX+
4	蓝	Data+	双向数据+	Data+
5	蓝白	Data-	双向数据-	Data-
6	绿	RX-	接收负	RX-
7	棕白	Data+	双向数据+	Data+
8	棕	Data-	双向数据-	Data-

2.3.2 串口

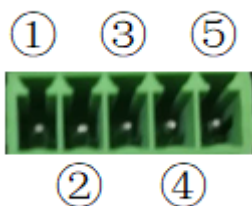

序号	定义
①	TX
②	RX
③	GND
④	A
⑤	B

2.4 指示灯

LED	状态	说明
PWR	亮	电源开启
	灭	电源关闭
SYS	亮	系统运行正常
	灭	系统运行不正常
ALARM	亮	告警指示
	一秒闪一次	无法读到模块
	一秒三两次	无法注册网络
Online	亮	设备已连接上网络
	灭	设备未连接上网络
Signalstrength	仅亮一个	信号强度较弱
	亮两个	信号强度中等
	亮三个	信号强度很好

2.5 复位按钮

BMR400 无线工业路由器设有一个 Reset 按钮。在需要将路由器恢复出厂设置时，用尖细硬物插入“Reset”孔位，并轻轻按住，直到 Alarm 灯快闪后松开，等待重启，无线工业路由器的配置即已恢复为出厂值。

3. 无线路由器硬件安装

环境要求

- 电源输入：标配 1.5A/12V DC 电源，也可以直接采用 5-35V DC 电源；
- 功耗要求：电源功率大于 4W 以上；
- 工作温度：-40℃到 85℃。

3.1 SIM 卡安装

安装时先用尖状物插入 SIM/UIM 卡座旁边小黄点，卡槽弹出。SIM/UIM 金属芯片朝下放置于 SIM/UIM 卡槽中，插入抽屉，并确保插到位。



3.2 天线安装

天线为路由器增强信号的必要配件，必须正确安装方能达到最优的上网体验。BMR400 工业级无线路由器天线接口为 SMA 阴头插座。将配套天线的 SMA 阳头旋到 ANT 天线接口上，并确保旋紧，以免影响信号质量。



3.3 串口连接

BMR400 工业级无线路由器自带一个 RS232 和一个 RS485 串口，此串口可用于路由器固件升级、系统日志查看、DTU 功能等应用。BMR400 串口采用工业级端子接口，标配串口线为一端剥线，一端 5PIN 端子母头，其线序定义定义如右图：

RS232

线材颜色	对应路由器
蓝	TX
棕	RX
黑	GND

RS485

线材颜色	对应路由器
红	A
黑	B

3.4 电源连接

接入标配 1.5A/12V DC 电源，也可以直接采用 5-35V DC 电源给设备供电。当用户采用外加电源给设备供电时，必须保证电源的稳定性（纹波小于 300mv，并确保瞬间电压不超过 35V），并保证电源功率大于 4W 以上。

 **注意：** 请不要在带电情况下安装本公司产品。

4. 登入 WEB 配置界面

佰马 BMR400 工业级无线路由器提供基于 Web 的管理配置界面。

如您是第一次使用，请按以下默认来配置：

IP 地址：192.168.1.1

用户名：admin

密码：admin

4.1 登入路由器

- 用一根网线将无线路由器的 LAN 口与电脑的网口连接；
- 打开浏览器，输入用户名和密码，然后按 Enter 键，即可登陆配置界面；

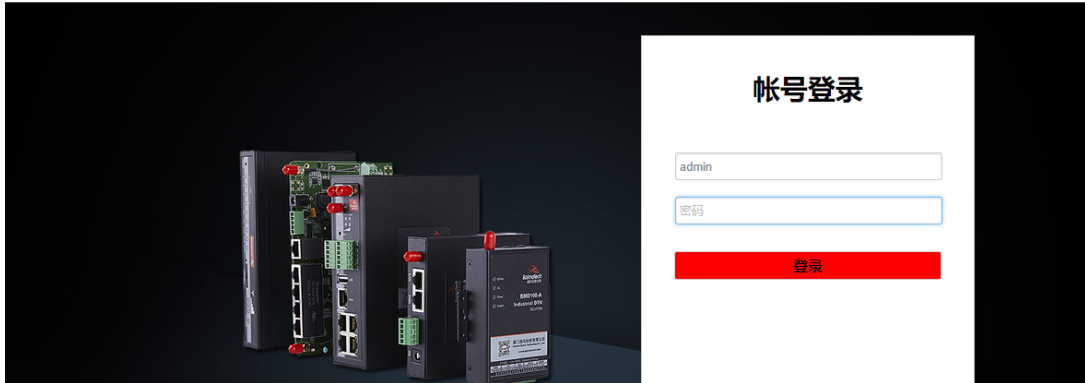

C. 在您成功登录 Web 界面之后，您可以查看系统信息并执行配置

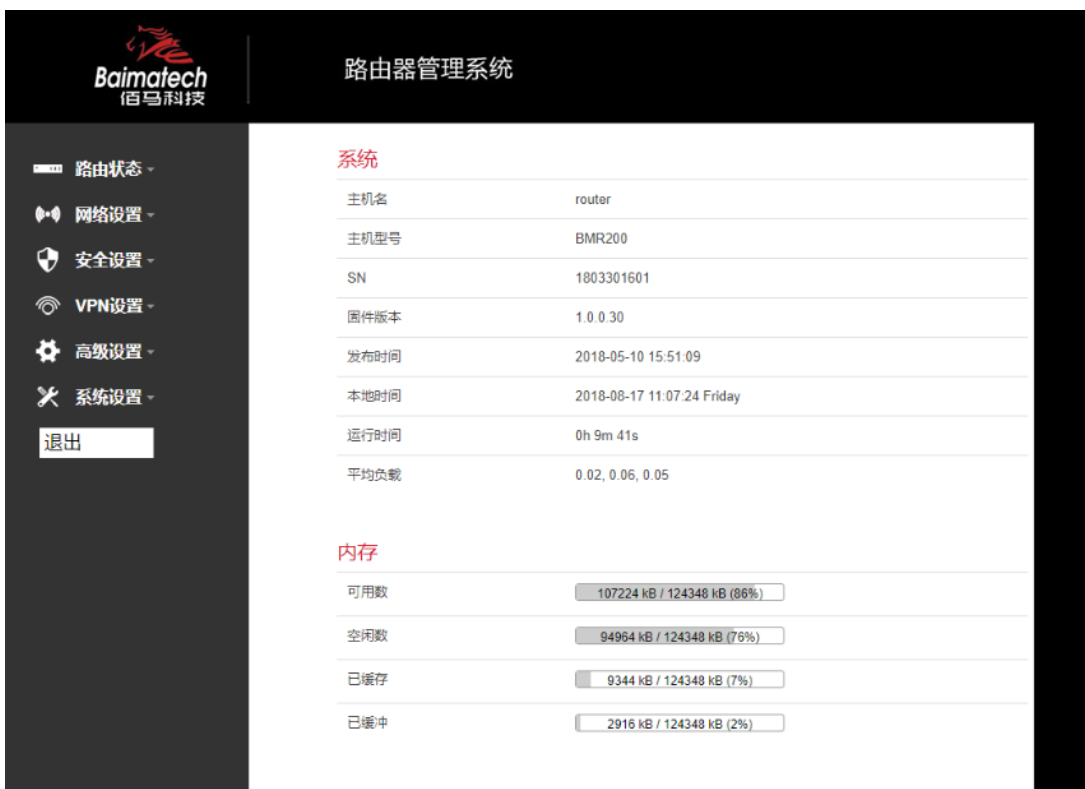

4.2 BMR400 无线路由器配置

- 点击“网络设置”→选择“外网设置”
- 选择协议类型：静态地址、DHCP 客户端、LTE、不配置协议、PPPoE、3G 六种，其中 LTE 和 3G 是以无线的形式登陆；
- 点击“保存&应用”后才能生效

配置网络接口信息。

1. 选择网络设置

2. 选择外网设置

3. 选择协议类型

4. 点击保存&应用